

rubetek

Реле для розетки
PAN03-5В

Инструкция



Вид спереди

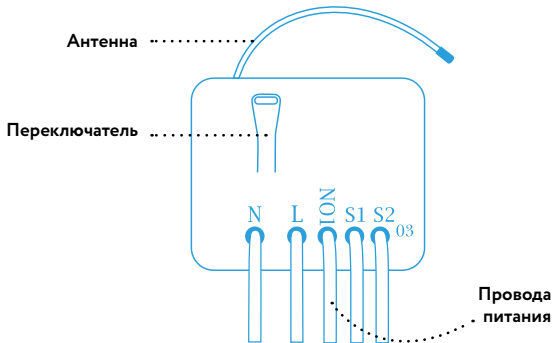

НАЗНАЧЕНИЕ РАЗЪЁМОВ И ЭЛЕМЕНТОВ РЕЛЕ

Обозначение	Назначение разъёмов и элементов
L	Разъём для фазного провода
N	Разъём для нулевого провода
N01	Разъёмы для подключения нагрузки (розетки)
S1, S2	Разъёмы для кнопок выключателя
Переключатель	Служебная (сервисная) кнопка, предназначенная для включения устройства в существующую сеть Z-Wave и исключения из неё

Уважаемый покупатель, спасибо,
что выбрали систему Rubetek!

Реле для розетки PAN03-5B (далее – Реле) – это компактное устройство, созданное специально для скрытого монтажа или для установки в подрозетник, служит для управления нагрузкой не более 2,5 кВт и передаёт данные Центру управления Rubetek по стандарту Z-Wave (869 МГц) в режиме реального времени. Устройство позволяет включать/выключать электроприборы (тёплый пол, освещение, котлы, рольставни, вентиляторы, шаровые краны) дистанционно прямо из мобильного приложения, а также, имеет функцию контроля потребления электроэнергии.

ВОЗМОЖНОСТИ

Реле работает по стандарту Z-Wave (869 МГц) и может подключаться к контроллеру на данной частоте. В систему Rubetek он подключается через Центр управления Rubetek и позволяет связывать устройства между собой. Устройства будут срабатывать по определённому условию или в определённое время.

При подключении через Центр управления, Реле поддерживает голосовое управление устройствами и интегрируется с Apple HomeKit. С помощью голосовых команд в приложении можно включать и выключать «умные» реле, управлять тёплым полом в доме, запускать сценарии.

С помощью Реле вы сможете управлять:

- конвекторами;
- вентиляторами;
- тёплым полом;
- розетками.

КОМПЛЕКТ ПОСТАВКИ

Наименование	Количество (шт).
Реле РAN03-5В	1
Провода питания	5
Инструкция	1

СХЕМА РАБОТЫ РЕЛЕ

Реле Rubetek не могут напрямую подключаться к Rubetek Cloud и Rubetek App. Для подключения реле к системе Rubetek необходимо использовать Центр управления CC1, который выступает ретранслятором сигналов от реле в мобильное приложение Rubetek App.

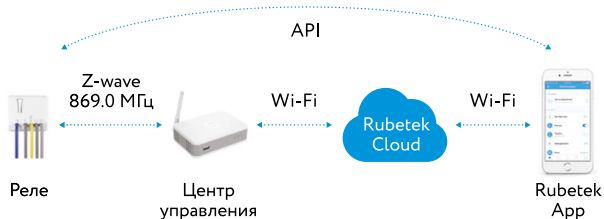

ПЕРЕД НАЧАЛОМ УСТАНОВКИ

Прежде чем устанавливать и использовать данное устройство внимательно прочитайте настоящую инструкцию. Последнюю версию инструкции вы можете посмотреть на веб-сайте rubetek.com.

После транспортировки или хранения при низких температурах необходимо выдержать устройство при комнатной температуре не менее 2 часов перед включением.

Перед установкой:

Отсканируйте QR-код, чтобы скачать бесплатное мобильное приложение Rubetek или введите «rubetek» в поисковой строке App Store (для iOS) или Google Play (для Android).

Запустите приложение и зарегистрируйтесь.



ЭЛЕКТРИЧЕСКАЯ СХЕМА ДЛЯ ПОДКЛЮЧЕНИЯ РЕЛЕ



Опасность поражения электрическим током!

1. Перед установкой убедитесь, что электросеть обесточена.
2. Подключите Реле, согласно выбранной схеме.
3. Установите все элементы в подрозетник.
4. Разместите антенну согласно рекомендациям, находящимся после схем.

Подключение розетки

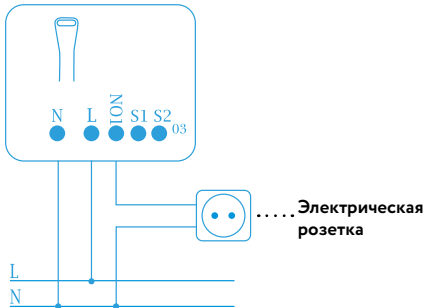

Одноклавишный выключатель

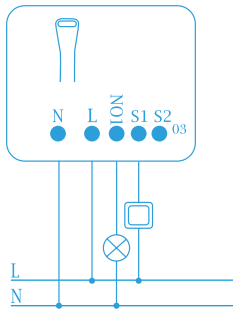

Подключение розетки установленной в подрозетник

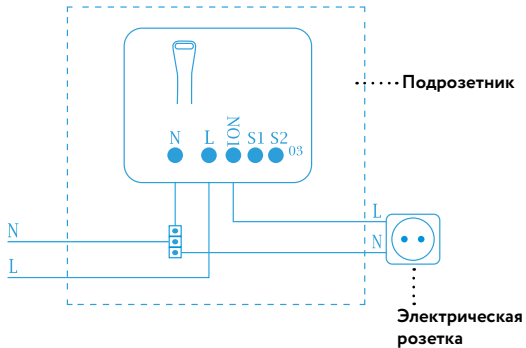

Установка в распределительную коробку

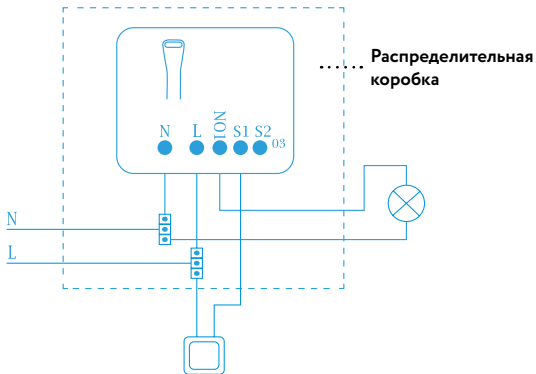

Управление шаровым краном с сервоприводом

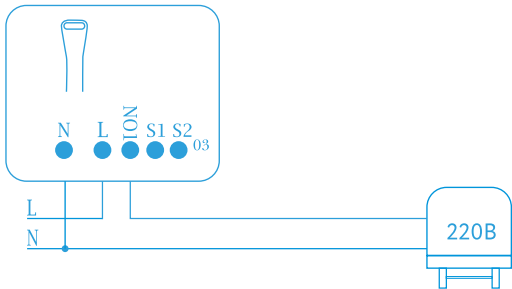

Управление шаровым краном с электрическим приводом

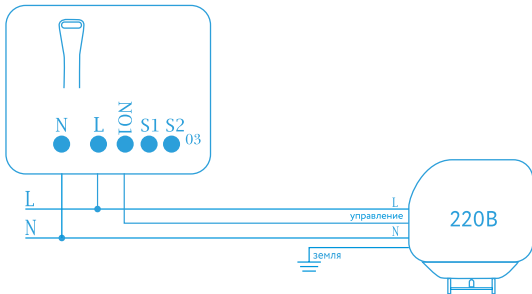

РЕКОМЕНДАЦИИ ПО РАСПОЛОЖЕНИЮ АНТЕННЫ



Разместите антенну как можно дальше от металлических элементов (монтажные провода, крепления и т.д.), чтобы избежать помех.



Металлические элементы, расположенные вблизи антенны (металлические подрозетники, металлические дверные коробки) могут ухудшить радиосигнал!



Не обрезайте и не укорачивайте антенну – ее длина рассчитана для работы в определенном частотном диапазоне.

ДОБАВЛЕНИЕ И УДАЛЕНИЕ РЕЛЕ В ДОМЕ

Подключите устройство в соответствии с выбранной схемой. Подайте напряжение 220 В.

Запустите мобильное приложение Rubetek.

Выберите Дом, в котором вы хотите использовать Реле.



Для работы устройства необходим Центр управления.

Добавление Реле в Дом:

- **В мобильном приложении** на вкладке «Устройства» нажмите кнопку «+».
- **Выберите** «Реле для розетки» из списка «Умные устройства».
- **Откроется** новое окно с автоматическим поиском новых устройств.
- **На экране** появится надпись «Переведите устройство в режим добавления».

- **Переведите** Реле в режим добавления. Для этого нажмите на переключатель 3 раза в течении 1,5 секунд.
- **Через несколько секунд** устройство будет добавлено в Дом.
- **Настройте** ваше устройство: введите название, выберите иконку и расположение в Доме.
- **Нажмите** «Сохранить».

Проверьте, что в мобильном приложении корректно отображаются изменения состояния устройства. Для этого нажмите 1 раз на переключатель – напротив устройства в мобильном приложении изменится статус.

Удаление Реле из Дома:

- **Снимите** накладку и защитную рамку выключателя и аккуратно извлеките механизм выключателя.
- **Найдите** Реле в списке устройств во вкладке «Устройства» главного экрана.
- **Смахните** ячейку влево (для пользователей iOS) и нажмите кнопку «Изменить» или нажмите и держите ячейку Реле (для пользователей Android).
- **Выберите** пункт «Удалить».
- **На экране появится** надпись «Переведите устройство в режим удаления».
- **Нажмите** на переключатель 3 раза подряд.

Через несколько секунд устройство будет удалено из Дома.

МЕНЮ НАСТРОЕК

Для настройки Реле перейдите во вкладку «Устройства» главного экрана.

Найдите Реле в списке устройств.

Смахните ячейку влево (для пользователей iOS) и нажмите кнопку «Изменить» или нажмите и держите ячейку Реле (для пользователей Android).

В настройках Реле вы сможете:

- изменить название устройства;
- поменять иконку;
- изменить название комнаты, в которой расположено устройство;
- удалить устройство.

ЧАСТО ЗАДАВАЕМЫЕ ВОПРОСЫ

Вопрос	Способ устранения
Реле не работает: не горит светодиод на переключателе	Проверьте, что вы включили подачу питания в сеть электропитания
	Проверьте, что провода реле подключены к системе электропитания и выключателю в соответствии со схемой
	Проверьте, что антенна реле расположена на достаточном расстоянии от металлических элементов

Реле не добавляется или не удаляется через мобильное приложение	Проверьте, что Центр управления подключён к сети электропитания (горит крайний правый светодиод)
	Проверьте, что смартфон или планшет подключён локально к Центру управления
	Возможно, расстояние между Центром управления и реле слишком большое. Попробуйте уменьшить это расстояние
	Проверьте, что в сети электропитания есть напряжение

Реле не реагирует на сигналы мобильного приложения	Проверьте, что Центр управления подключён к сети электропитания (горит крайний правый светодиод) и/или Интернету
	Возможно, расстояние между Центром управления и реле слишком большое. Попробуйте уменьшить это расстояние
	Проверьте подключение мобильного устройства к проекту. На главном экране будет указано «локальное подключение» либо «удалённое подключение»

ТЕХНИЧЕСКИЕ ХАРАКТЕРИСТИКИ

Модель	PAN03-5B
Тип подключения	Z-Wave 869.0 МГц
Ретрансляция	Есть
Дальность действия	До 30 м
Рабочее напряжение	110–230 В AC ±10% 50 Гц
Максимальный ток нагрузки выхода AC	11 А/230 В 50 Гц
Максимальная нагрузка	2×1,5 кВт
Рабочая температура	0 °С...+40 °С
Для монтажа в подрозетник	Ø ≥ 50 мм
Измерение энергопотребления	Есть
Габариты	47,5×39×15,6 мм

ПРАВИЛА И УСЛОВИЯ БЕЗОПАСНОЙ ЭКСПЛУАТАЦИИ

Устройство не предназначено для промышленной эксплуатации и может использоваться только в бытовых условиях: в квартирах, загородных домах, гостиничных номерах, бытовых помещениях магазинов, офисов.

- **Не роняйте** устройство.
- **Не устанавливайте** устройство:

в местах, где есть вероятность попадания воды на реле;

в местах, где температура воздуха может опускаться ниже 0 °С и/или поднимается выше 40 °С;

в местах, где возможно продолжительное воздействие прямых солнечных лучей;

в зоне действия магнитных полей.

- **Не позволяйте детям использовать устройство и/или играть с ним без присмотра взрослых.**
- **Не открывайте, не разбирайте, не ремонтируйте устройство самостоятельно.**

Во избежание травм не используйте устройство, если его корпус повреждён, сломан или на нём имеются трещины. Не наносите на него краску.

ПРАВИЛА И УСЛОВИЯ ХРАНЕНИЯ, ПЕРЕВОЗКИ (ТРАНСПОРТИРОВКИ)

- **Соблюдайте температурный режим** эксплуатации устройства.
- **Используйте заводскую упаковку** для защиты устройства от грязи, ударов, царапин и повреждений при транспортировке.

ПРАВИЛА И УСЛОВИЯ УТИЛИЗАЦИИ

Запрещается выбрасывать устройство вместе с бытовым мусором.

В случае повреждения обратитесь в специализированный пункт утилизации электроприборов. Адреса пунктов приёма электроприборов на переработку вы можете получить в муниципальных службах вашего города. Правильная утилизация поможет предотвратить возможное вредное воздействие на окружающую среду и здоровье человека.

ИНФОРМАЦИЯ ОБ ОТВЕТСТВЕННОСТИ

Нецелевое использование устройства считается нарушением условий эксплуатации изделия. В этом случае производитель не несёт ответственности за возможные последствия.

Производитель придерживается принципа непрерывного развития и оставляет за собой право вносить (без предварительного уведомления) изменения и усовершенствования в устройство.

Производитель не несёт ответственности за незаконное использование устройства, потерю дохода или особый, прямой или косвенный ущерб, независимо от того, чем они были вызваны.

Производитель не несёт ответственности за повреждения, вызванные несоблюдением техники безопасности, а также правил и условий безопасной эксплуатации устройства.

Изображения, используемые в данной инструкции могут отличаться от реальных.

Конечный продукт и программное обеспечение, предоставляемые производителем, могут отличаться от приведённого описания и изменяться без предварительного уведомления.

Программное обеспечение, звуковые файлы, обои, изображения и прочее содержимое, предустановленное на устройство, лицензировано для ограниченного использования. Копирование и использование этих материалов в коммерческих целях является нарушением авторского права. Пользователи несут ответственность за незаконное использование мультимедийного содержимого.

Реальная скорость приёма и передачи данных зависит от технологических возможностей, загруженности сети и естественных условий распространения радиоволн.

[AppStore](#) является знаком обслуживания Apple Inc., зарегистрированным в США и других странах.

[Google Play](#) является зарегистрированным товарным знаком компании Google Inc.

ГАРАНТИЙНЫЕ ОБЯЗАТЕЛЬСТВА

На данное изделие предоставляется гарантия сроком на 12 месяцев с момента приобретения. Сроки действительны только при соблюдении условий гарантийного обслуживания, а также если была сохранена полная комплектность изделия.

Гарантия вступает в силу только в том случае, если дата покупки подтверждена чеком.

Запрещается вносить изменения, стирать или переписывать данные, указанные в гарантийном талоне. При внесении изменений в гарантийный талон изделие снимается с гарантийного обслуживания.

В течение гарантийного периода изготовитель обязуется устранить путём ремонта, замены деталей или замены всего изделия любые заводские дефекты, вызванные недостаточным качеством материалов или сборки.

Установленный производителем срок службы прибора составляет 3 года со дня его приобретения при соблюдении условий эксплуатации.

Гарантия не распространяется на изделия с повреждениями, вызванными:

- **неправильной эксплуатацией**, небрежным обращением, неправильным подключением, несоблюдением прилагаемого руководства;
- **механическими, тепловыми и иными повреждениями**, возникшими по причине неправильной эксплуатации, небрежного обращения или несчастного случая;
- **попаданием внутрь посторонних предметов**, жидкостей, насекомых и пр.;
- **неквалифицированным ремонтом** и другими вмешательствами, повлекшими изменения конструкции изделия;
- **действиями непреодолимой силы** (пожар, наводнение, молния и др.);

- **естественным износом изделия** и работами по периодическому обслуживанию прибора;
- **использованием в промышленных и/или коммерческих целях;**
- **воздействием высоких внешних температур** на нетермостойкие части изделия.

Изменение операционной системы устройства и установка ПО из неофициальных источников может привести к сбоям в работе устройства, повреждению и/или утере данных. Такие действия ведут к прекращению действия гарантии.

Кроме гарантий, предусмотренных действующим законодательством, производитель не даёт никаких иных гарантий, явных или подразумеваемых, включая, но не ограничиваясь точностью, достоверностью или содержанием данного документа. Производитель оставляет за собой право изменять или аннулировать данный документ в любое время и без предварительного уведомления.

Изготовитель: Philio Technology Corporation
8F, No. 653-2 Zhongzheng Rd., Xinzhuang District, New Taipei City, 24257, Taiwan

По заказу Rubetek Limited

Страна происхождения товара: Тайвань

Импортер: ООО «НТЦ «Разработка сложных систем»
302040, Российская Федерация, г. Орёл, ул. Ломоносова, д. 6, оф. 515А

Импортер является организацией, уполномоченной на принятие претензий от потребителей на территории РФ

Дата изготовления: май 2016

Модель: PAN03-5B

Срок службы: 3 года

Гарантия: 1 год
Rubetek®

8 800 777–53–73
звонок по РФ бесплатный

rubetek.com



ИНФОРМАЦИЯ О СЕРТИФИКАЦИИ ПРОДУКЦИИ

Декларация о соответствии	№ ТС RU C-TW.АБ15.В.03160
Срок действия	25.07.2017 – 24.07.2018
Орган по сертификации	ООО «Центротест»
Соответствует требованиям	ТР ТС 004/2011 «О безопасности низковольтного оборудования» ТР ТС 020/2011 «Электромагнитная совместимость технических средств»